

Klappläden aus Aluminium

Lebendige Tradition



Lebendige Tradition

EHRET ist mit mehr als 370 Mitarbeitern die Nr. 1 in Europa für Fensterläden aus Aluminium. Mit der Erfahrung aus über 45 Jahren, enormem Fachwissen und viel Leidenschaft produziert EHRET Klappläden, die Akzente und Maßstäbe setzen. Im Einklang mit der Architektur schaffen sie ein harmonisches und einzigartiges Erscheinungsbild. Mit Formen und Farben gestaltete Gebäude erhalten einen unverwechselbaren Charakter. Ob traditionell oder modern: Wir bieten höchste Qualität in vielfältigster Ausführung.

Dauerhaftigkeit

Perfekt beschichtete Aluminiumoberflächen sind wichtig, um die wertvollen Bauteile langfristig zu schützen. Unsere Qualitätsanforderungen sind so hoch, dass sie die internationalen Qualitätsnormen für Verarbeitung und Beschichtung überschreiten. Daher sehen EHRET Fensterläden noch nach Jahrzehnten aus wie neu.

Funktionalität

Forschung & Entwicklung hat bei EHRET einen hohen Stellenwert. Wir bündeln technologische Kompetenz auf dem Gebiet der Aluminiumverarbeitung und Pulverbeschichtung. Daraus entstehen zukunftsweisende Leistungen und Lösungen mit mehr Komfort in der Anwendung und bei der Montage.

Individualität

Besondere Aufgabenstellungen brauchen besondere Lösungen. In solchen Fällen entwickeln wir zusammen mit unseren Kunden individuelle Produkte. Der Kunde steht bei uns mit seinen Wünschen im Mittelpunkt und kann Formen, Farben und Materialien kombinieren.

Nachhaltigkeit

EHRET hat sich strategisch für ein integriertes Qualitätsmanagement entschieden. Aber nicht nur die Qualität ist wichtig für den Unternehmenserfolg, sondern auch ein glaubwürdiger Umwelt- und Gesundheitsschutz. Mit unserem Qualitätsmanagement entstehen perfekt beschichtete und fachmännisch zusammengebaute Fensterläden, die lange Freude machen.







Feststehende Lamellen

Klappläden mit feststehenden Lamellen bestehen aus mindestens einem Feld mit feststehenden Lamellen. Unabhängig davon können weitere Felder mit Aluplatten (glatt, längs- oder querverillt) geschlossen sein. Zwei oder mehr Felder werden durch einen Längs- oder Querfries getrennt.

Querschnitt Lamellenprofil:

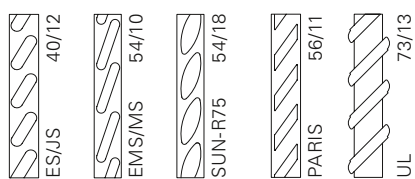



PARIS-PRAG



LINZ



JS



SUN-R75



MS

Auszug aus unserer Produktpalette von über 80 verschiedenen Modellen.



Bewegliche Lamellen

Klappläden mit beweglichen Lamellen bestehen aus mindestens einem Feld mit beweglichen Lamellen. Unabhängig davon können weitere Felder mit Aluplatten (glatt, längs- oder quengerillt) geschlossen sein. Zwei oder mehr Felder werden durch einen Längs- oder Querfries getrennt. Die Lamellen lassen sich mittels sicht- oder unsichtbarer Schubstange bewegen.

Querschnitt Lamellenprofil:





MSV



BRIG-SE



SUN-R75V



JSV

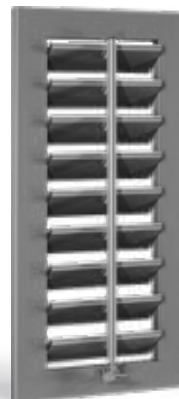

JVH

Auszug aus unserer Produktpalette von über 80 verschiedenen Modellen.



Geschlossene Modelle

Geschlossene Modelle haben ausschließlich Füllungen, die entweder aus lamellenähnlichen Elementen oder Aluplatten bestehen. Die Aufteilung der Fläche erfolgt nach Anzahl der Felder. Als weiteres Gestaltungselement stehen Quer- oder Z-Balken zur Auswahl.

Querschnitt Lamellenprofil:

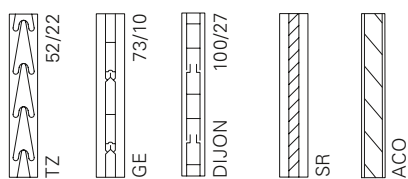



GE



DIJON-Z



DIJON-B



DIJON-BB



TZ-PISA

Auszug aus unserer Produktpalette von über 80 verschiedenen Modellen.



Isolierende Modelle

Die Sandwich-Bauweise bei den isolierenden Modellen, bestehend aus hochdämmendem Polystyrol-Hartschaum und zwei Aluminium-Tafeln, garantiert beste Isolationswerte. Ob als geschlossener Klappladen in einfacher Ausführung oder mit spezieller Formgebung in Lamellenoptik, die wärmedämmenden Modelle gewährleisten thermischen Komfort zu jeder Jahres- und Tageszeit.

Isolationsquerschnitte:

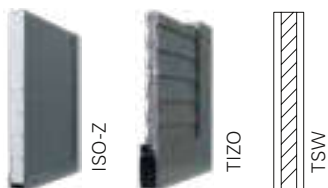



ISO-BB



TIZO-PISA



TIZO-ROM-RS



TIZO-ROM



TSW

Auszug aus unserer Produktpalette von über 80 verschiedenen Modellen.



Sonderformen und Designvarianten

Besondere Aufgabenstellungen brauchen besondere Lösungen. Die unterschiedlichsten Modelle mit Bogenform oder Schräge im Sortiment von EHRET können individuell gestaltet werden und passen somit in fast jede Fensterlaibung.

Weitere Akzente in der Fassadengestaltung setzen die Modelle mit Designvarianten. Dabei sind den Formen und Anzahl der Ausschnitte fast keine Grenzen gesetzt und machen so jeden Fensterladen zu einem Unikat.





HALBRUNDBOGEN



SCHRÄGE AUSGEARBEITET



DESIGNVARIANTE HERZ



DESIGNVARIANTE RAUTE



Beschläge – Funktionale Vielfalt

Beschläge sind die Voraussetzung für die drehende Öffnungs- und Schließbewegung. Zudem stellen Verschlüsse und Ladenhalter sicher, dass der Klappladen im geöffneten und geschlossenen Zustand fixiert ist. Mit über 400 Einzelbeschlägen haben wir für jede Bausituation die richtige Lösung.

- 1 Französisches Kreuzband
- 2 Kreuzband
- 3 Riegel
- 4 Mittelverschluss
- 5 Französisches Scharnier
- 6 Scharnier ISO/DIJON
- 7 Langband
- 8 Sicherheitskloben
- 9 Kloben für Mauerwerk
- 10 Kloben für Holz oder Kunststein
- 11 Universal-Ladenhalter
- 12 Frauenkopf-Ladenhalter
- 13 Ladenvorreiber mit Streichblech
- 14 Rechen und Jalousiestange
- 15 Schlinggen und Gestellkloben
- 16 Drehstangenverschluss »Ambiente«

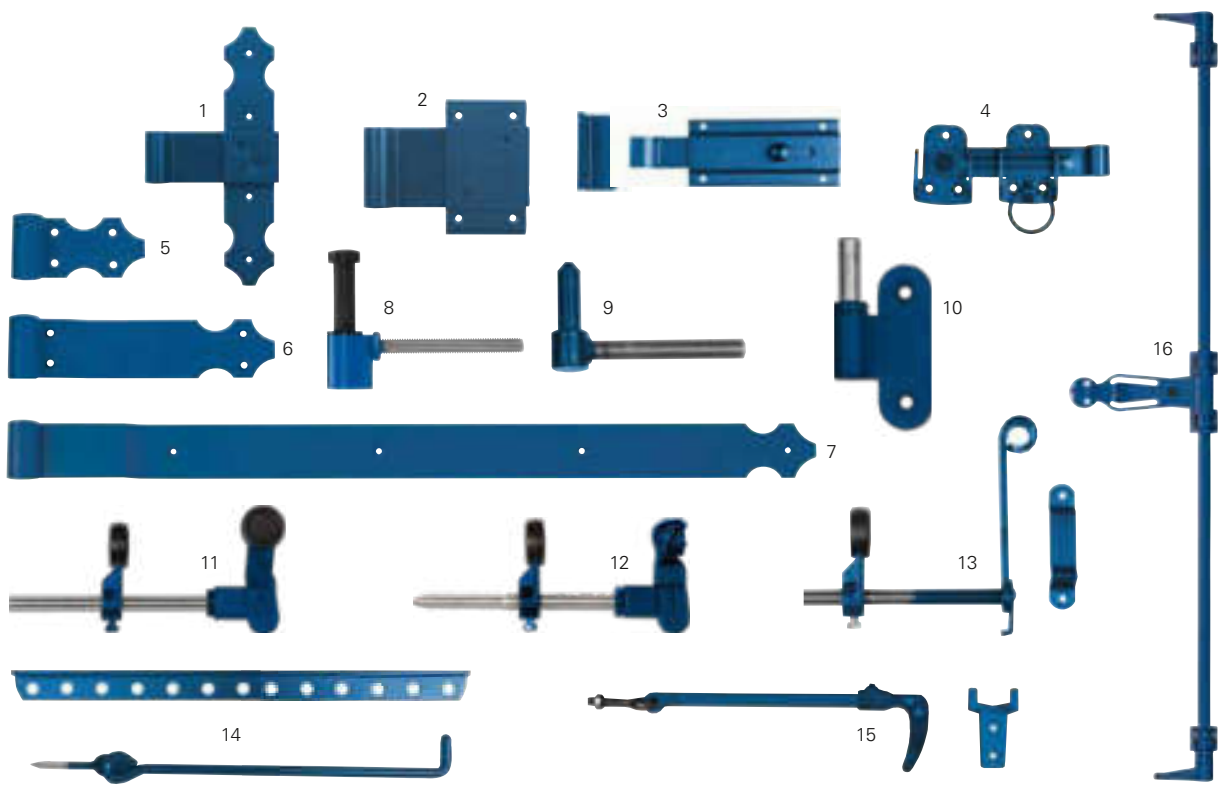



Antriebe

Antrieb VOLETRONIC

Klappläden sind nicht nur schön, sondern motorisiert auch ausgesprochen praktisch in der Handhabung. Denn auf Tastendruck werden die Klappläden sanft und mit gleichmäßiger Bewegung geöffnet oder geschlossen. Das eingebaute Antriebssystem VOLETRONIC wirkt in Flügel- oder Fassadenfarbe diskret und bewahrt die authentische Optik des Gebäudes. Der VOLETRONIC ist ein robuster Antrieb mit hoher Lebensdauer. Ein wichtiges Sicherheitsmerkmal ist der integrierte Einklemmschutz: Der Antrieb stoppt, sobald sich ein Hindernis zwischen den Klappläden befindet.

Steuerung

Klappläden können bequem per Tastendruck oder Fernbedienung geöffnet und geschlossen werden. EHRET Antriebe lassen sich in die Haussteuerung integrieren oder mit Wind- und Sonnenwächtern kombinieren. Auch bestehende Fensterläden können nachgerüstet werden.

Innenöffner

Innenöffner sind für alle ein- oder mehrflügeligen Klappläden verwendbar. Mit der Handkurbel ist die Bedienung der Fensterläden auch von innen möglich. Zum Bedienungskomfort trägt auch bei, dass sich die Klappläden ohne Fensteröffnen bedienen lassen.



Handshalter/Taster



Innenöffner



Funksteuerung



Motorisierung 230 V



Optionen

Einbruchschutz

Klappläden aus Aluminium sind robust und langlebig. Verstellbare Lamellen mit Verriegelung sowie vollflächige Modelle mit glatten Oberflächen bieten die geringste Angriffsfläche für Einbrecher und gewährleisten maximalen Schutz. Zusätzliche Verriegelungen und Schlösser sind ein weiteres effizientes Hindernis gegen unerwünschtes Eindringen von Fremdpersonen. Die einbruchhemmenden Produkte sind zum Teil nachträglich montier- und kombinierbar, was ein Nachrüsten an einem bestehenden Objekt ohne Probleme ermöglicht.

Insektenschutz

Das praktische Insektenschutzrollo bietet bei offenem Fenster einen wirksamen Schutz vor ungeliebten Insekten und Stechmücken im Wohnraum. Der Insektenschutz lässt sich einfach öffnen und schließen. Kombinierbar mit fast allen EHRET Klappläden – auch nachträglich montierbar.

Zargen

Zargen von EHRET bieten alles, was man für eine einfache und präzise Montage benötigt. Anpassen, Bohren und Montieren der Fensterläden auf der Baustelle entfallen! Die Basisrahmen können zudem eingeputzt werden. Einfachste Montage und vielfältige Möglichkeiten bieten eine zeitsparende Fensterladensmontage.

Aussteller

Klappläden mit Aussteller verbinden südliches Ambiente mit zusätzlichen Nutzungsmöglichkeiten. Durch das Ausstellen des geschlossenen Ladens wird der Raum hervorragend belüftet und schützt dennoch vor der Sonne oder vor neugierigen Blicken.



Burgstange



Aussteller



Schnellzarge



Basisrahmen mit Insektenschutz

Farben und Dekore – Vielseitigkeit ohne Grenzen

Farben spielen in der Welt der Fensterläden eine ganz besondere Rolle. Farben wecken Emotionen und Assoziationen, sie geben dem Gebäude zusätzlich zu den Formen einen unverkennbaren Charakter. Die spezielle Vorbehandlung und die Pulverbeschichtung machen die Fensterläden extrem witterungsbeständig und schützen diese langfristig vor Auskreidung und Farbtonänderung. Die schlagfeste Oberfläche ist kratzfest und wartungsfrei (kein Nachstreichen).

Oberfläche

Als innovative Oberflächenstruktur bieten wir standardmäßig eine feinstrukturierte und matte (FSM) Oberfläche an. Die Optik wirkt modern und zeitlos. Die Oberfläche ist schmutzabweisend und daher einfach zu reinigen.

Farben – bunte Möglichkeiten

Zur Auswahl stehen über 4000 Farben aus den verschiedenen Farbsystemen wie RAL, NCS, Futura und VSR. EHRET hat eine Auswahl der beliebtesten Favoritenfarben zusammengestellt. Dank der genormten Farbsysteme wird sichergestellt, dass die Fensterläden auf andere Elemente der Fassade farblich perfekt abgestimmt werden können.

Dekore – Natürlich schön

Wie bei natürlichen Produkten ist jede Dekorbeschichtung ein Unikat. Auf ein hochwetterfestes Grundpulver (HWF) wird bei einem zweiten Einbrennvorgang der Laden mit dem ausgewählten Dekor beschichtet. EHRET bietet mit Flexibilität, Kompetenz und Technologie ein umfangreiches Spektrum mit Holz-, Stein-, Rost- und individuellen Dekoren an.

Ocean Line plus – maximaler Schutz

Die spezielle Vorbehandlung für die Pulverbeschichtung macht die Oberflächen der Fensterläden beständiger und widerstandsfähiger gegen Umwelt- und Industrieinflüsse. Für extreme Bedingungen, wie sie zum Beispiel in Meeresnähe, im Schwimmbad oder in der Chemieindustrie vorherrschen, hat EHRET die spezielle Vorbehandlung Ocean Line plus entwickelt, die die Produkte zusätzlich vor Filiformkorrosion schützen.



Farben – Eine Auswahl der beliebtesten Farben

6005	Moosgrün	3011
8017	Schokoladenbraun	9016
5003	Saphirblau	6009
9010	Reinweiß	7012













Dekore – Täuschend echt

800	Douglas hell	
835	Goldeiche Reno	859
856	Eiche dunkel	830
821	Kiefer 3D	809

			
Braunrot	7016 Anthrazitgrau	7035 Lichtgrau	8014 Sepiabraun
			
Verkehrsweiß	3004 Purpurrot	6021 Blassgrün	8019 Graubraun
			
Tannengrün	5014 Taubenblau	8011 Nussbraun	3005 Weinrot
			
Basaltgrau	8003 Lehmbraun	7040 Fenstergrau	9007 Graualuminium

Hinweis

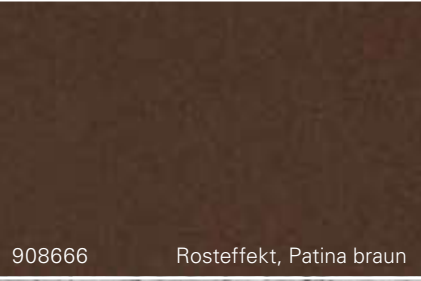
Einige Sonderfarben der RAL-Design und NCS Auswahl sind nicht in Fassadenqualität lieferbar. Die Wiedergabe der Farben und Dekore im vorliegenden Prospekt kann technisch bedingt von den Original-Farben abweichen. Eine genauere Darstellung ist auf Musterblechen mit Original-Beschichtung möglich.

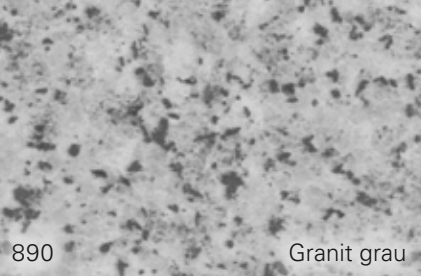
			
Zirbelkiefer dunkel	893 African ebony	874 Winchester Reno	872 Nussbaum
			
Goldeiche	888 Teakrot	805 Goldeiche Reno hell	853 Nussbaum dunkel
			
Zirbelkiefer hell	866 Rost dunkel	839 Gold-Zirbel	908666 Rosteffekt, Patina braun
			
895 Kupfer	890 Granit grau		

EHRET Klapppläden – Modelle im Überblick

Feststehende Lamellen

Bewegliche Lamellen

1 Feld

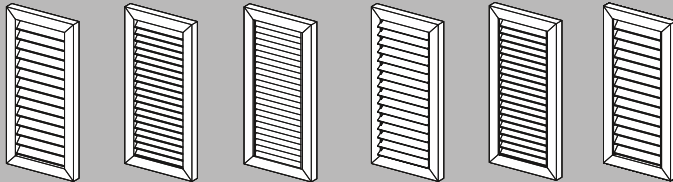

EMS ES SUN-R75 UL JS MS

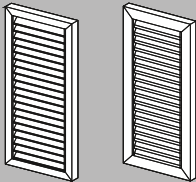

NICE PARIS

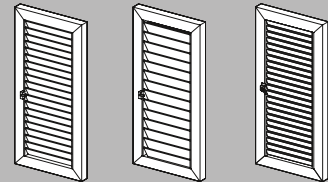

JSV MSV SUN-R75V

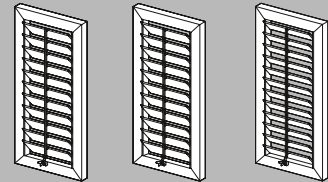

JVH JVH-A JVH-73-A

2 Felder

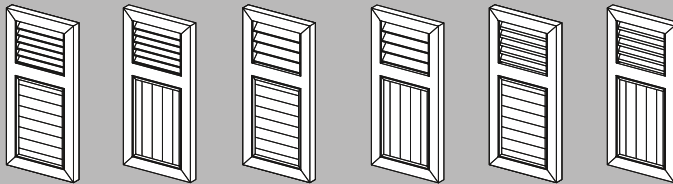

BASEL BASEL-SE MS-BASEL MS-BASEL-SE PARIS-GE PARIS-GE-SE

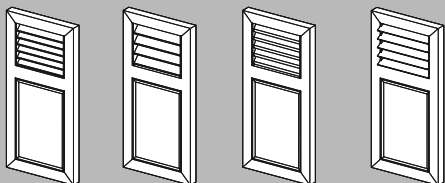

ROM MS-ROM PARIS-SR WIEN

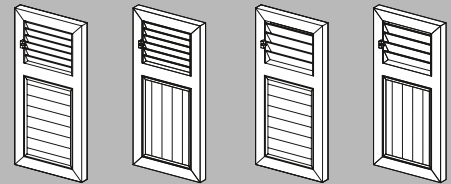

BRIG BRIG-SE MSV-BRIG MSV-BRIG-SE

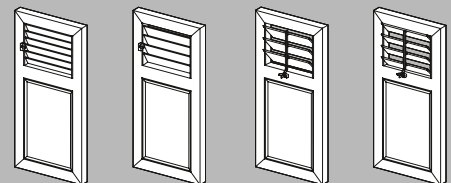

ZUG MSV-ZUG BERN BERN-73

3 Felder

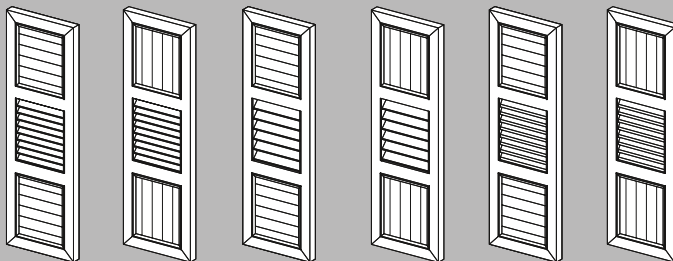

PRAG PRAG-SE MS-PRAG MS-PRAG-SE PARIS-PRAG PARIS-PRAG-SE

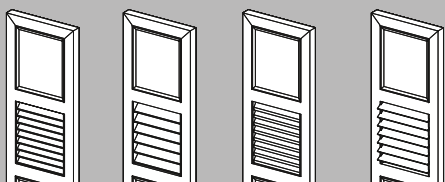

PISA MS-PISA PARIS-PISA LINZ

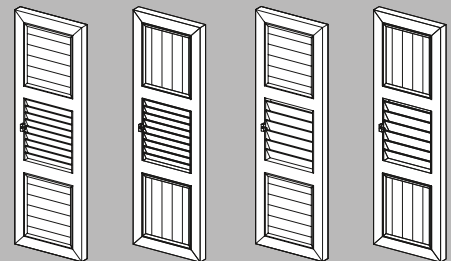

VISP VISP-SE MSV-VISP MSV-VISP-SE

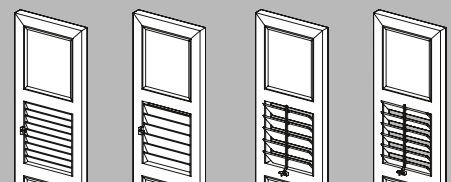

SION MSV-SION CHUR CHUR-73

Geschlossene Modelle

Isolierende Modelle

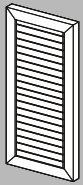

TZ

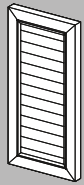

GE

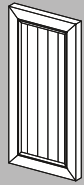

GE-SE

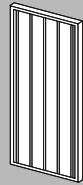

DIJON

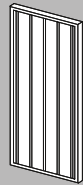

ISO

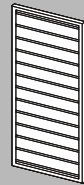

ISO-RW

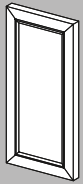

SR

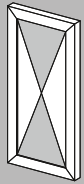

AMSTERDAM



ACO

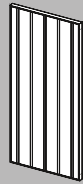

ACO-RS

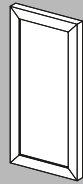

TSW

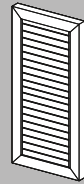

TIZO

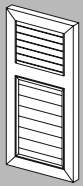

TZ-GE

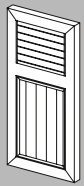

TZ-GE-SE

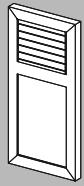

TZ-ROM

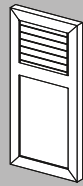

TIZO-ROM

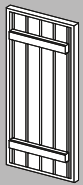

DIJON-B

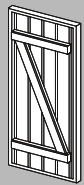

DIJON-Z

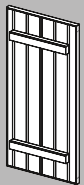

ACO-RS-B

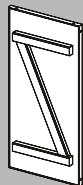

ACO-Z

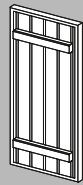

ISO-B

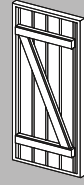

ISO-Z

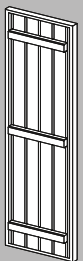

DIJON-BB

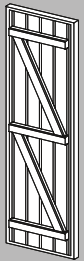

DIJON-ZZ



TZ-PISA



ISO-BB

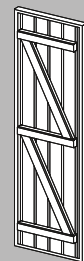

ISO-ZZ

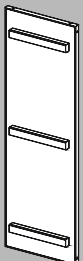

ACO-BB

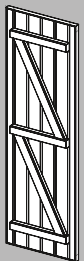

ACO-RS-ZZ



TIZO-PISA



EHRET Klappläden sind ausschließlich bei unseren autorisierten Fachhändlern erhältlich.



Markisen Terrassendächer Sonnensegel
Rollläden Haustüren Garagentore Fenster

Mettler GmbH

Leinfelder Straße 64
70771 L.-Echterdingen
0711 902610

Mettler GmbH

Niederlassung Stuttgart
Kichheimer Straße 130
70619 Stuttgart-Sillenbuch
0711 4791326

www.mettler-gmbh.de

■ ■ ■ Made in Germany

© 05.2019 EHRET GmbH | DE 935.60 | Technische Änderungen vorbehalten